

MODULARIO  
F. - Catasto - 431



MINISTERO DELLE FINANZE  
DIPARTIMENTO DEL TERRITORIO

Mod. EP/1 CEU

Ufficio Tecnico Erariale di LUCCA

**ELABORATO PLANIMETRICO**

Pag. n. 1, di 1

**Ubicazione e riferimenti catastali dell'immobile**

Comune <u>PORCARI</u>	C.T. Sez. .... Fg: .... Mapp. ....
Via/piazza <u>DAL DIACCIO</u> n. ....	C.E.U. Sez. .... Fgl. <u>11</u> Mapp. <u>1082</u>
<b>ESTRATTO DI MAPPA</b> scala 1: <u>2000</u>	Tipo mappale n. <u>10584</u> del <u>3-12-97</u>

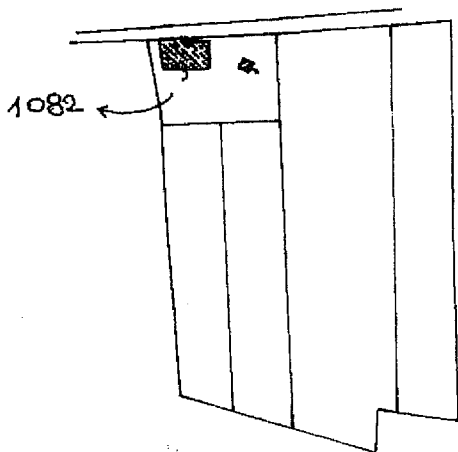

ESTRATTO DI MAPPA  
FOGLIO 11  
MAPPALE 1082  
SCALA 1:2000



*Handwritten:*  
11  
1082  
9999  
1/3

Riservato all'Ufficio Tecnico Erariale

L'operatore

IL TECNICO

Protocollo 1082

Sostituisce il presente mod. EP/1 prot. ....  
 Planimetria in atti  
 Annullato e sostituito dal mod. EP/1 prot. ....

data

firma e timbro

Elaborato planimetrico > Sub: 1082 - Catasto - 431

MODULARIO  
F. - Catasto - 433



**MINISTERO DELLE FINANZE  
DIPARTIMENTO DEL TERRITORIO**

Ufficio Tecnico Erariale di LUCCA

**ELABORATO PLANIMETRICO**

ELENCO DEI SUBALTERNI ASSEGNATI

Pag. n. 1 di 1

Comune		Sezione	Foglio	Numero	Tipo mappale n.		del		
PORCARI			11	1082	140584		3-12-97		
Numero	Sub.	UBICAZIONE via/piazza			N. civico	piano	scala	int.	DESCRIZIONE
1082	1	via dal Diaccio				T-1			CIVILE ABITAZIONE
1082	2	via dal Diaccio				T-1			MAGAZZINO
1082	3					T			RESEDE, BENE COMUNE NON CENSIBILE AI SUBALTERNI 1 - 2
313									

Stato Poligrafico e Zecca dello Stato - PV

Riservato all'Ufficio Tecnico Erariale

L'operatore  
*Carla...*

IL TECNICO

ROBERTO...  
data  
firma e timbro

MODULARIO  
F. - Catasto - 432

**MINISTERO DELLE FINANZE**  
**DIPARTIMENTO DEL TERRITORIO**

Mod. EP/2 CEU

Ufficio Tecnico Erariale di LUCCA

**ELABORATO PLANIMETRICO**

Pag. n. 1 di 1

Comune <u>PORCARI</u>	Sezione	Foglio <u>11</u>	Numero <u>1082</u>	Tipo mappale n. <u>140584</u>	del <u>3-12-94</u>
--------------------------	---------	---------------------	-----------------------	----------------------------------	-----------------------

**DIMOSTRAZIONE GRAFICA DEI SUBALTERNI ASSEGNATI**

scala 1: **500**

STRADA VICINALE DAL DIACCIO

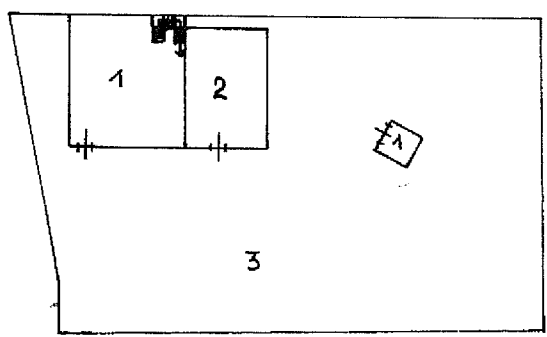

PIANO TERRA

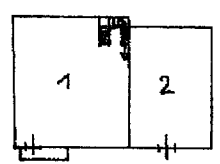

PIANO PRIMO

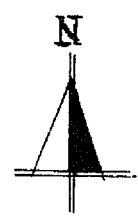

2/3

**Riservato all'Ufficio Tecnico Erariale**

L'operatore

IL TECNICO

Protocollo 252  
Sostituisce il presente mod. EP/2 prot

*[Handwritten signature]*

Data presentazione: 01/04/1998 - Data: 18/06/2008 - n. LU0145713 - Richiedente DI SANTORO

Formato di acq.: A4(210x297) - Fatt. di scala: 1:1

firma e timbro

Mod. EP/2 CEU - Ufficio Tecnico Erariale - Lucca - 1998 - 2008 - n. LU0145713 - Richiedente DI SANTORO



Per misura

Particella: 1082

E=56700

N=38900

Finali Planimetria in atti  
Presentazione: 01/04/1998 - Data: 18/06/2008 - n. LU0145706 - Richiedente DI SANTORO  
Schiede: 1 - Formato: A3 - Anno: 1998

Catasto dei Fabbricati - Situazione al 18/06/2008 - Comune di PORCARI(G882) - < Foglio: 11 Particella: 1082 - Subalterno 1 >  
VIA DIACCIO piano: T-1;

MODULARIO  
Fig. rend. 486



MINISTERO DELLE FINANZE  
DIPARTIMENTO DEL TERRITORIO  
**CATASTO EDILIZIO URBANO** (RDL 13-4-1939, n. 652)

MOD.  
80

Planimetria di u.i.u. in Comune di PORCARI via DAL DIACCIO civ. ....

STRADA VICINALE DAL DIACCIO

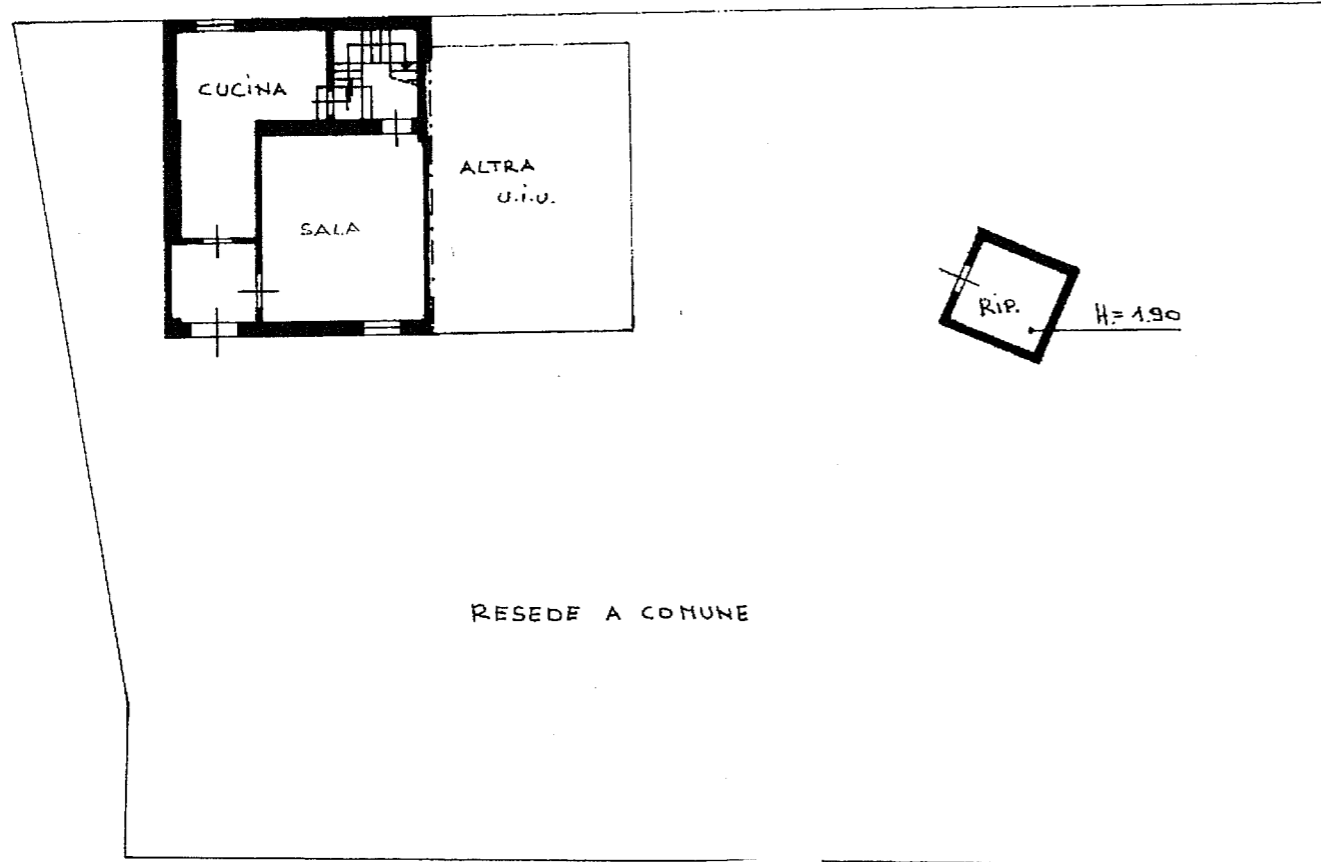

PIANO TERRA  
H. = 2.75

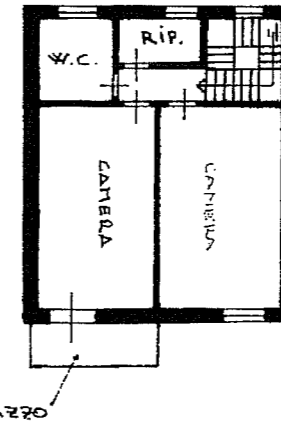

PIANO PRIMO  
H. = 2.75

COMUNE DI PORCARI  
ESTRATTO DI MAPPA  
FOGLIO 11  
MAPPALE 1082  
SUB. 1

SCALA 1:2000

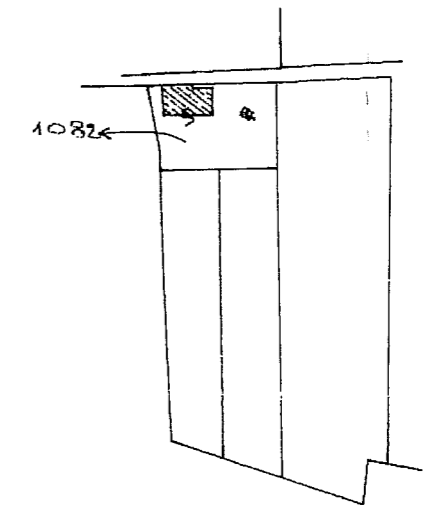

ORIENTAMEN



SCALA DI I:

Dichiarazione di N.C.   
Denuncia di variazione

Identificativi catastali  
F. 11  
n. 1082 sub 1

Compilata da: **GEOMETRA**  
Cognome e nome: **CELLI ROBERTO**  
Iscritto all'albo dei **GEOMETRI**  
della provincia di **LUCCA** n. **1309**  
data: \_\_\_\_\_ Firma: \_\_\_\_\_

RESERVAIO ALL'UFFICIO

1082

sto dei Fabbricati - Situazione al 18/06/2008 - Comune di PORCARI(G882) - < Foglio: 11 Particella: 1082 - Subalterno 2 >  
DIACCIO piano: T-1;

MODULARIO  
1977 - 496



MINISTERO DELLE FINANZE  
DIREZIONE GENERALE DEL CATASTO E DEI SS.TT.EE.  
**CATASTO EDILIZIO URBANO** (RD 13-4-1939 n. 652)

MOD. AN (CEU)

750

Planimetria di u.i.u. in Comune di PORCARI via DAL DIACCIO civ. ....

STRADA VICINALE DAL DIACCIO

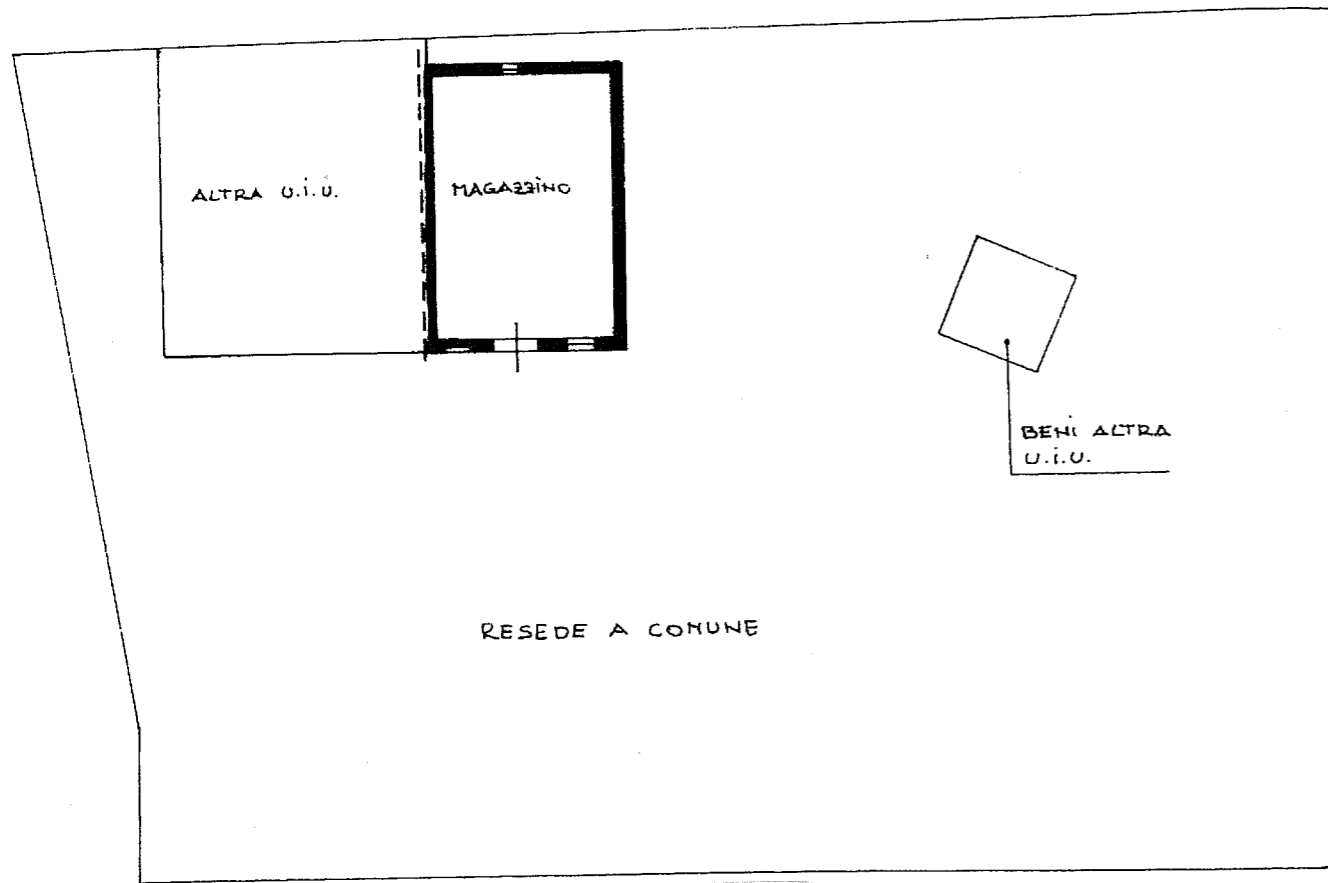

PIANO TERRA  
H=2.20

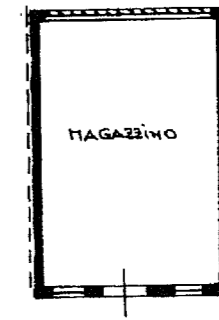

PIANO PRIMO  
H=2.20

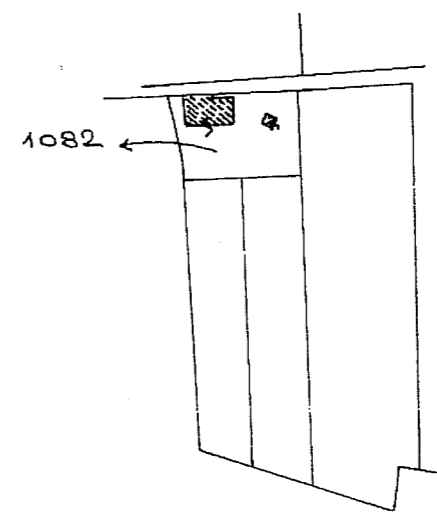

COMUNE DI PORCARI  
ESTRATTO DI MAPPA  
FOGLIO 11  
MAPPALE 1082  
SUB. 2  
  
SCALA 1:2000

ORIENTAMENTO



SCALA DI 1:200

Dichiarazione di N.C.  
Denuncia di variazione

Completata dal **GEOMETRA**  
**CELLI ROBERTO**  
iscritto all'albo dei **GEOMETRI**  
della provincia di **LUCCA** n. **1308**

Identificativi catastali:  
F. 11  
C. 1082 sub. 2

RISERVATO ALL'UFFICIO

